

CD-ROM用ヘッドホンアンプ

■ 概要

NJM2769Bは、CD-ROM向けに設計されたステレオヘッドホンアンプです。

ゲインが6dBに設定されており、ミュート機能を内蔵しているため外付け部品が軽減されます。また、ミュート機能により電源投入時のショック音を低減しています。

CD-ROM、オーディオ機器全般のヘッドホン出力部に最適です。

■ 外形

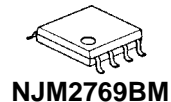

NJM2769BM



NJM2769BRB1

特徴

- 動作電源電圧 2.8V~5.5V
- 消費電流 2mA標準($V^+=5V$ 時)
- ゲイン固定 6dB標準
- ステレオヘッドホン出力
- ミュート機能付き
- バイポーラ構造
- 外形 DMP8,TVSP8

■ 端子配列

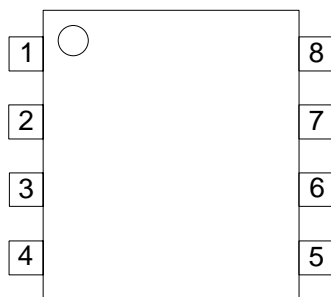

PIN FUNCTION

- 1.OUT1
- 2.MUTE
- 3.IN1
- 4.GND
- 5.IN2
- 6.BIAS
- 7.OUT2
- 8. V^+

■ ブロック図

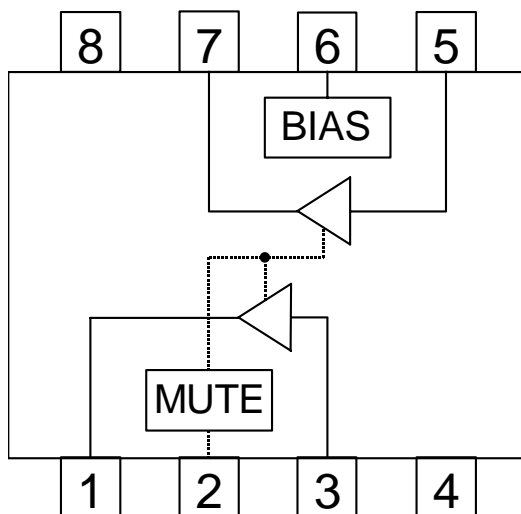

NJM2769B

絶対最大定格 (Ta=25)

項目	記号	定格	単位
電源電圧	V ⁺	+7.0	V
消費電力	P _D	(DMP8) 375 (単体) 750 (注) (TVSP8) 320	mW
動作温度範囲	Topr	-40 ~ +85	
保存温度範囲	Tstg	-50 ~ +150	

(注) セラミック基板 (10X20X0.635mm) 実装時

電気的特性 (V⁺=5V, Vin=-6dBV, f=1kHz, RL=32 , Ta=25)

項目	記号	条件	最小	標準	最大	単位
動作電源電圧	V ⁺		2.8	5.0	5.5	V
消費電流	I _{cc}	無信号時	-	2.0	4.0	mA
基準電圧	V _{ref}	無信号時	-	2.1	-	V
電圧利得	G _v		5	6	7	dB
チャンネル間電圧利得差	G _v		-0.5	0	0.5	dB
出力電力	Po1	RL=32 , THD=0.1%	30	50	-	mW
	Po2	RL=16 , THD=0.1%	40	100	-	mW
全高調波歪率	THD		-	0.02	0.1	%
出力雑音電圧	V _{no}	R _g =0 ; A-Weighted	-	-98 (12.6)	-88 (39.8)	dBV (μVrms)
ミュートレベル	ATT	Vo/Vin	-	-80	-70	dB
チャンネルセパレーション	CS		65	80	-	dB
電源リップル除去比	RR	V _{ripple} =-20dBV, R _g =0	-	65	-	dB
Hレベル入力電圧	V _{IH}		2	-	V ⁺	V
Lレベル入力電圧	V _{IL}		0	-	0.3	V

制御端子

項目	制御信号	動作状態
MUTE ON	L	信号を遮断します。
MUTE OFF	H	信号を出力します。

■端子等価回路

端子	端子名	機能名	内部等価回路	端子電圧
1 7	OUT1 OUT2	出力端子 1 出力端子 2		$(V^+ - 1V_{BE})/2$
2	MUTE	MUTE制御端子		-
3 5	IN1 IN2	入力端子 1 入力端子 2		$(V^+ - 1V_{BE})/2$
6	BIAS	基準電圧用フィルタコンデンサ 接続端子		$(V^+ - 1V_{BE})/2$

NJM2769B

■ 应用回路例

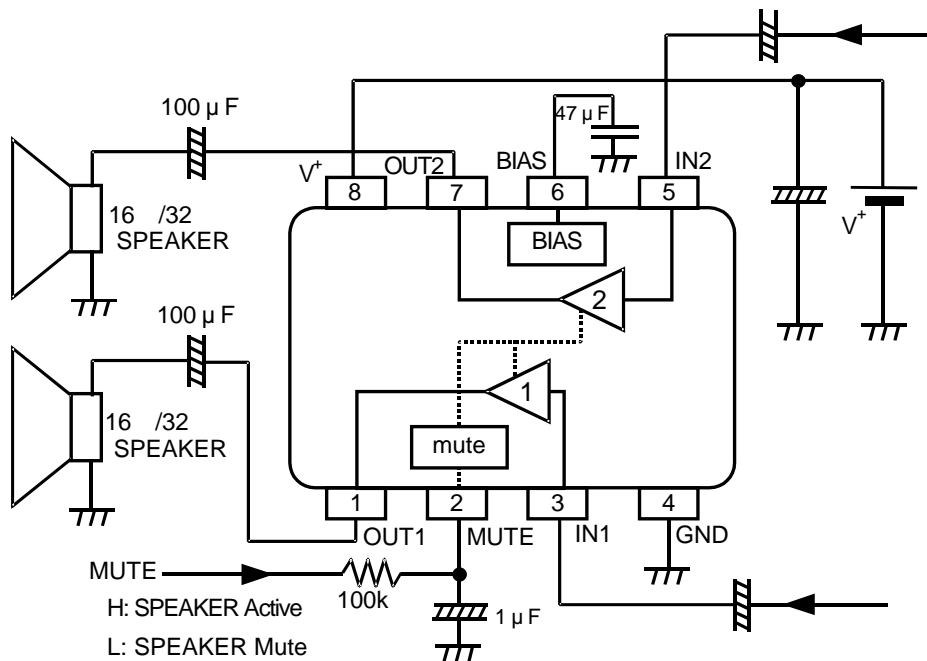

特性例

消費電流 対 電源電圧特性例
(MUTE=V+)

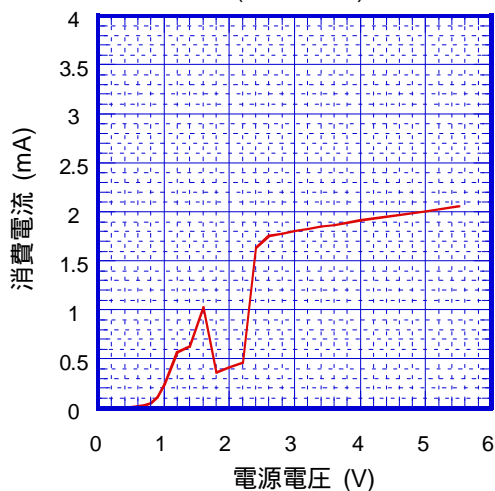

消費電流 対 周囲温度特性例

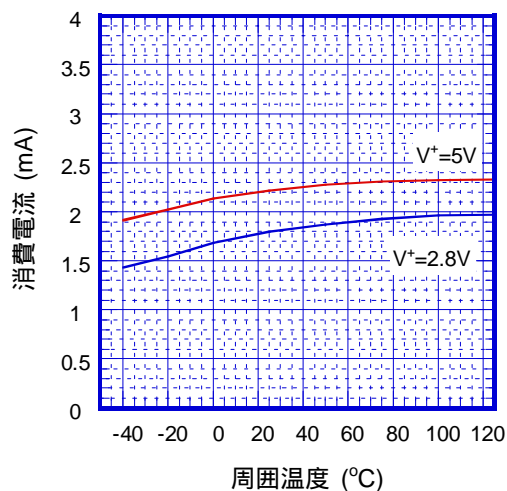

基準電圧 対 電源電圧特性例

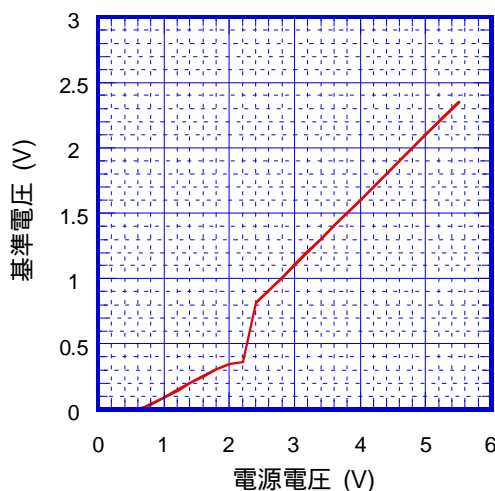

基準電圧 対 周囲温度特性例

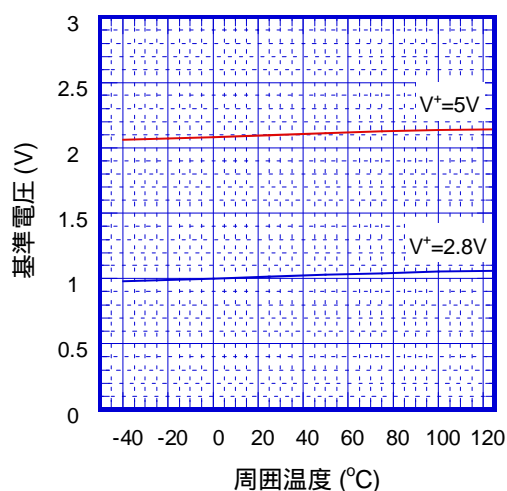

消費電力 対 出力電力特性例
(V+=5V, f=1KHz)

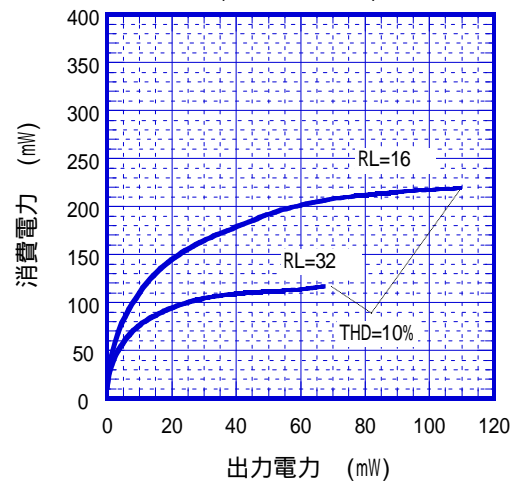

消費電力 対 出力電力特性例
(V+=2.8V, f=1KHz)

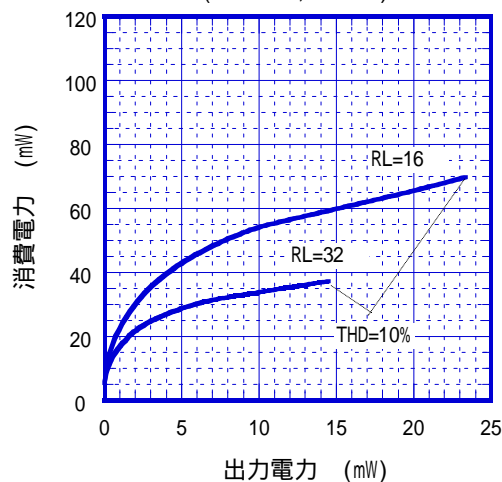

THD+N 对 出力電力特性例
($V_+ = 5V, f = 1KHz, RL = 32\Omega$)

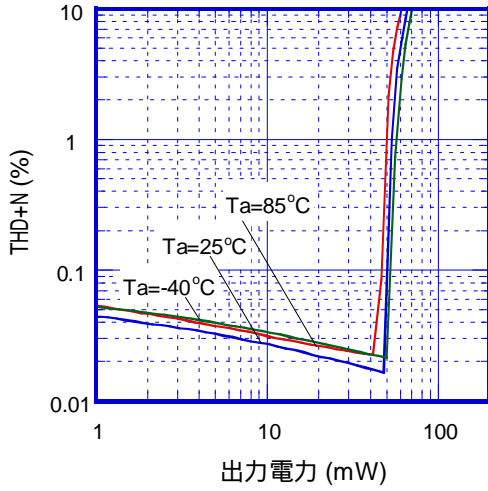

THD+N 对 出力電力特性例
($V_+ = 5V, f = 1KHz, RL = 16\Omega$)

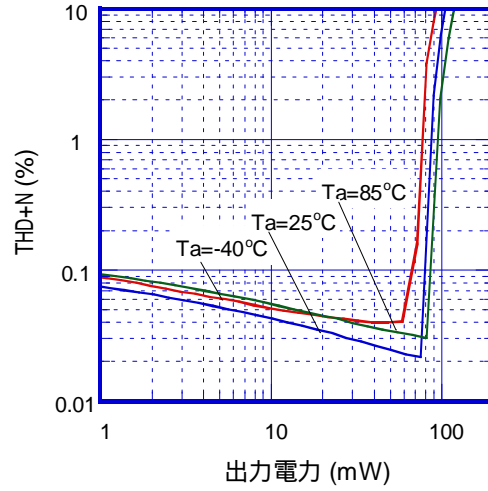

THD+N 对 出力電力特性例
($V_+ = 2.8V, f = 1KHz, RL = 32\Omega$)

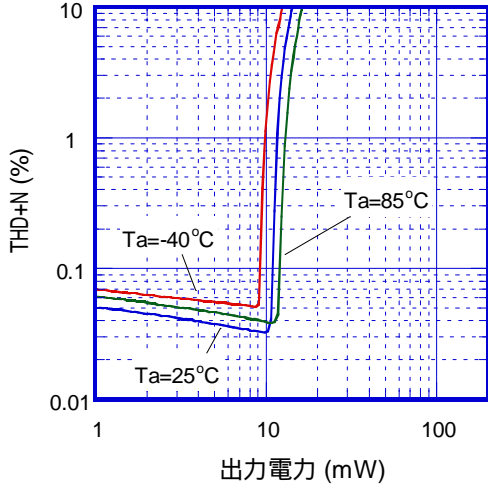

THD+N 对 出力電力特性例
($V_+ = 2.8V, f = 1KHz, RL = 16\Omega$)

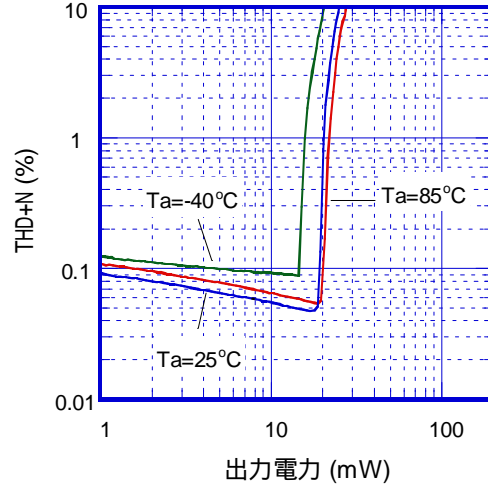

出力雑音電圧 对 周囲温度特性例
($RL = 32\Omega, A\text{-Weighted}$)

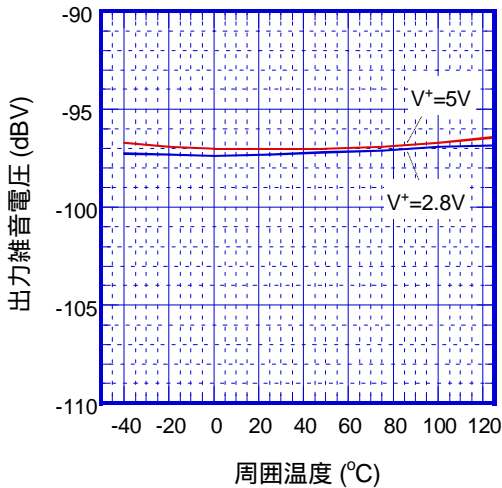

ミュートル対 周波数特性例
($V_+ = 5V, Vin = -6dBV, RL = 32\Omega$)

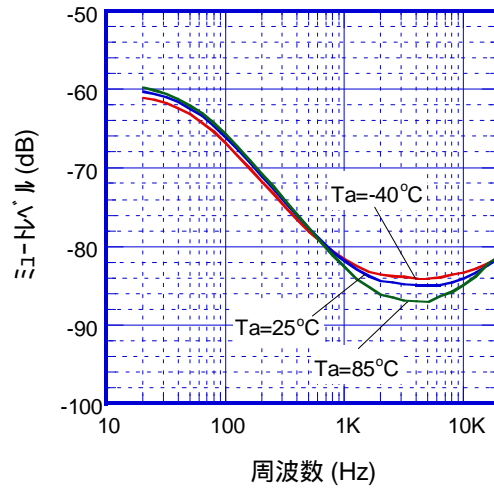

チャンネルレージョン 対 周波数特性例
($V^+=5V, f=1\text{kHz}, R_L=32\Omega$)

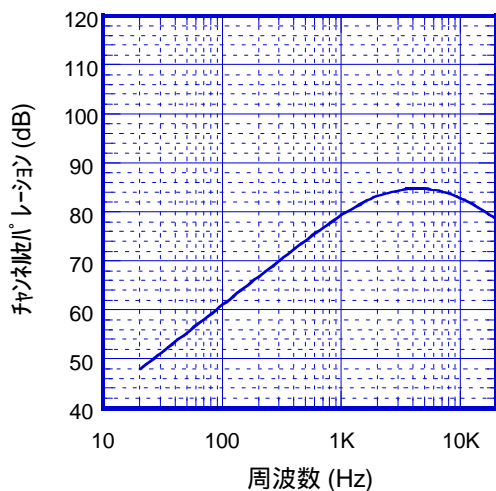

電源リップル除去比 対 周波数特性例
($V_{\text{ripple}}=-20\text{dBV}, R_L=32\Omega$)

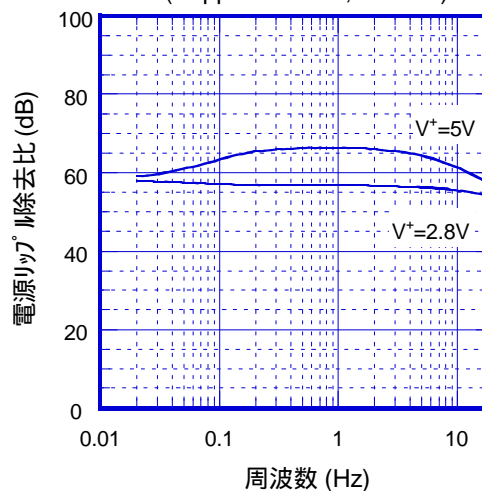

電圧利得 対 MUTE端子電圧特性例
($V^+=5V, f=1\text{kHz}, V_{\text{in}}=-6\text{dBV}$)

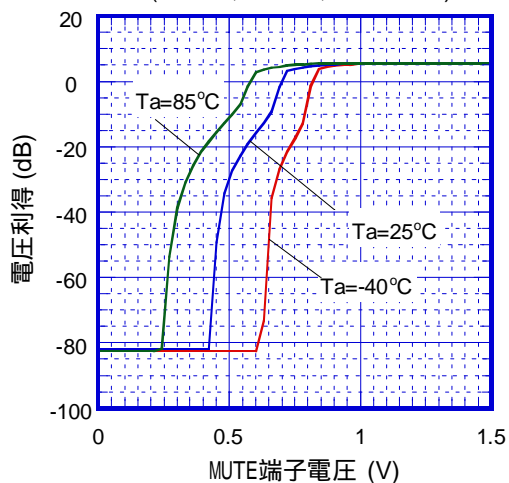

<注意事項>

このデータブックの掲載内容の正確さには万全を期しておりますが、掲載内容について何らかの法的な保証を行うものではありません。とくに応用回路については、製品の代表的な応用例を説明するためのものです。また、工業所有権その他の権利の実施権の許諾を伴うものではなく、第三者の権利を侵害しないことを保証するものでもありません。