

2 回路入り汎用オペアンプ

概要

NJM1458 は、NJM741 の2 回路入り演算増幅器です。
位相補償回路内蔵、高利得という特徴を有し、計測、制御回路を有す各種民生機器の分野に広範囲な応用が可能です。

特徴

- 動作電源電圧 (±3 ~ ±18V)
- 出力短絡保護回路内蔵
- バイポーラ構造
- 外形 DIP8, DMP8

外形

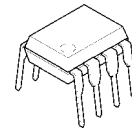

NJM1458D



NJM1458M

端子配列

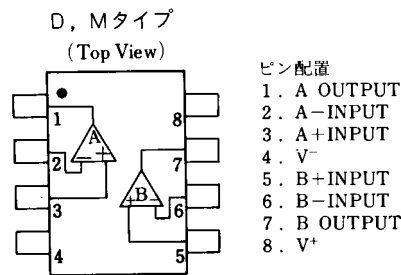

等価回路図

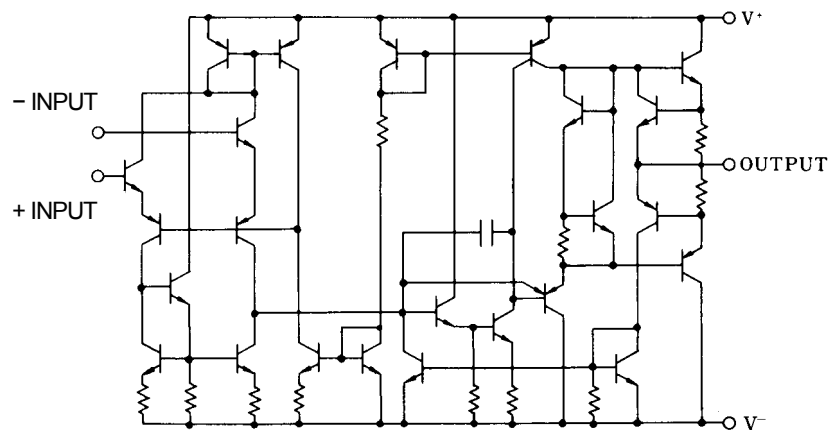

NJM1458

絶対最大定格 (Ta=25°C)

項目	記号	定格	単位
電源電圧	V ⁺ /V ⁻	±18	V
同相入力電圧	V _{IC}	±15 (注)	V
差動入力電圧	V _{ID}	±30	V
消費電力	P _D	(Dタイプ) 500 (Mタイプ) 300	mW
動作温度	T _{opr}	-40~+85	°C
保存温度	T _{stg}	-40~+125	°C

(注) 電源電圧が±15V以下の場合は、電源電圧と等しくなります。

電気的特性 (Ta=25°C, V⁺/V⁻=±15V)

項目	記号	条件	最小	標準	最大	単位
入力オフセット電圧	V _{IO}	R _S 10kΩ	-	2.0	6.0	mV
入力オフセット電流	I _{IO}		-	5	200	nA
入力バイアス電流	I _B		-	30	500	nA
入力抵抗	R _{IN}		0.3	1.0	-	MΩ
電圧利得	A _V	R _L 2kΩ, V _O =±10V	86	106	-	dB
最大出力電圧 1	V _{OM1}	R _L 10kΩ	±12	±14	-	V
最大出力電圧 2	V _{OM2}	R _L 2kΩ	±10	±13	-	V
同相入力電圧範囲	V _{ICM}		±12	±13	-	V
同相信号除去比	CMR	R _S 10kΩ	70	90	-	dB
電源電圧除去比	SVR	R _S 10kΩ	76.5	90	-	dB
消費電流	I _{CC}		-	3.3	5.7	mA
スループレート	SR	R _L 2kΩ, A _V =1	-	0.5	-	V/μs
チャンネルセパレーション	CS	f=1kHz	-	98	-	dB

特性例

消費電流温度特性例
($V^+/V^- = \pm 15V$)

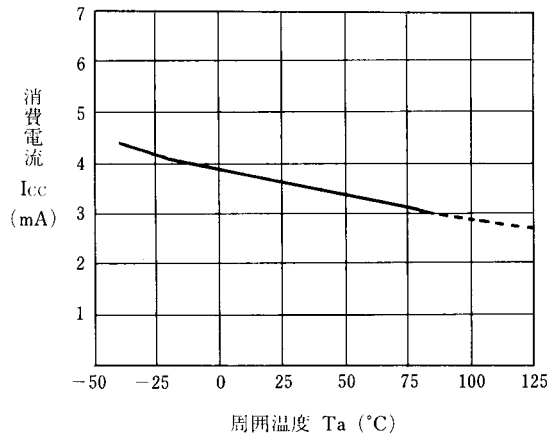

入力オフセット電圧温度特性例
($V^+/V^- = \pm 15V$)

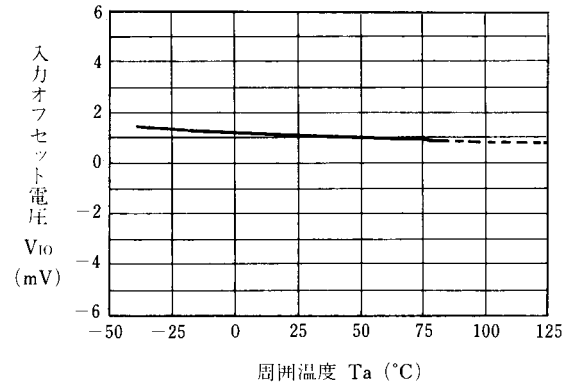

最大出力電圧温度特性例
($V^+/V^- = \pm 15V, R_L = 10k\Omega$)

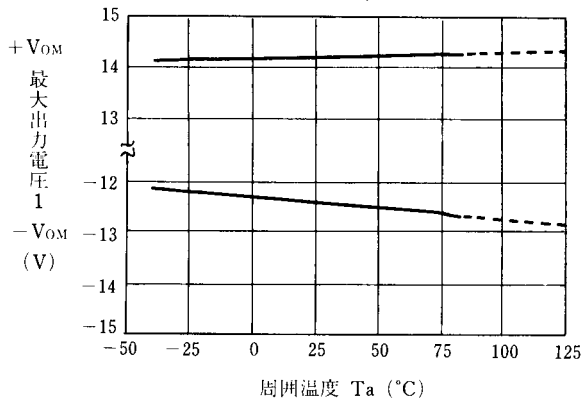

最大出力電圧 2 温度特性例
($V^+/V^- = \pm 15V, R_L = 2k\Omega$)

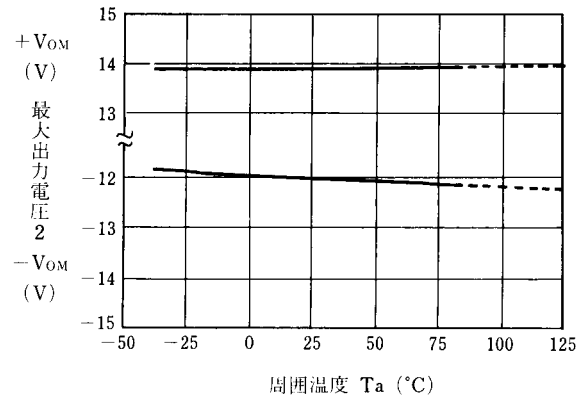

特性例

電圧利得周波数特性例
($V^+/V^- = \pm 15V$, $T_a = 25^\circ C$)

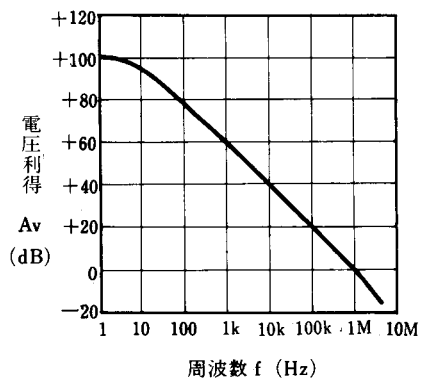

最大出力電圧周波数特性例
($V^+/V^- = \pm 15V$, $T_a = 25^\circ C$)

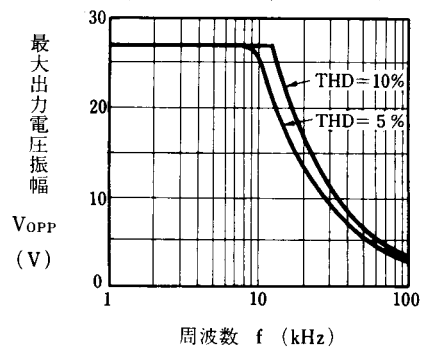

最大出力電圧振幅対負荷特性例
($V^+/V^- = \pm 15V$, $T_a = 25^\circ C$)

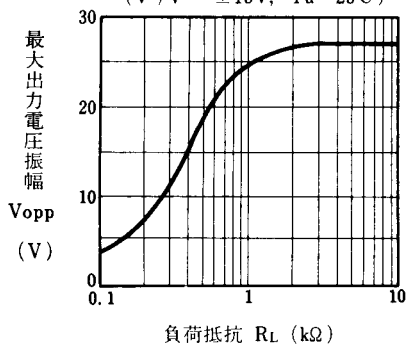

入力バイアス電流温度特性例
($V^+/V^- = \pm 15V$)

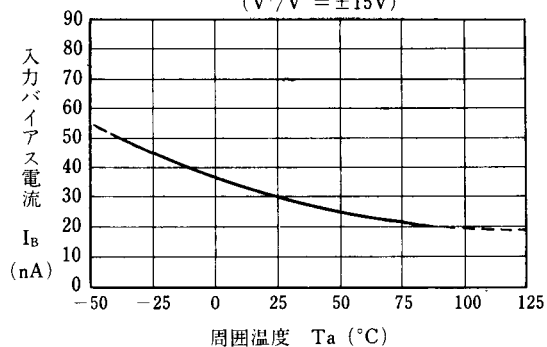

最大出力電圧対電源電圧特性例
($R_L = 2k\Omega$, $T_a = 25^\circ C$)

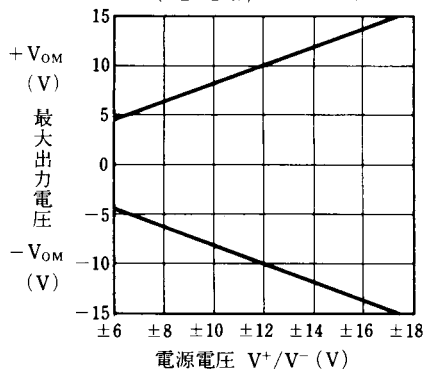

入力バイアス電流対電源電圧特性例
($R_s = 10k\Omega$, $T_a = 25^\circ C$)

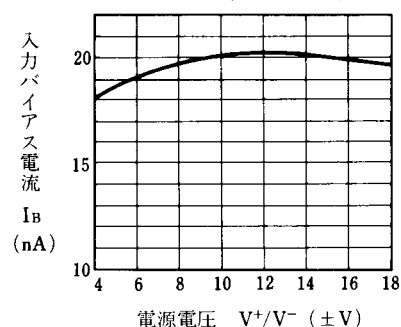

<注意事項>

このデータブックの掲載内容の正確さには万全を期しておりますが、掲載内容について何らかの法的な保証を行うものではありません。とくに応用回路については、製品の代表的な応用例を説明するためのものです。また、工業所有権その他の権利の実施権の暗黙を伴うものではなく、第三者の権利を侵害しないことを保証するものではありません。